



MSA Gallet F2 X-TREM

TIPO DE PRODUCTO:

Casco de rescatista y trabajos en alturas

MODELO DEL PRODUCTO (S):

MSA Gallet F2 X-TREM

PROPÓSITO DE DOCUMENTO:

Suministro de una especificación de producto uniforme y estándar para un casco de bajo perfil, fabricado en ABS (**acrilonitrilo butadieno estireno**)

ÁLCANCE:

El alcance de esta especificación de producto abarca los criterios de rendimiento, diseño, construcción y materiales que se consideren necesarios para los cascos utilizados para trabajos de rescate en diferentes escenarios y trabajos en alturas.

GENERAL:

Diseño y fabricación francesa, protege durante un Rescate Industrial, Rescate Urbano y Tráfico, Rescate en Vertical / Trabajos en Alturas, Rescate en espacios Confinados e Incendios Forestales

CRITERIOS Y NORMAS DE FUNCIONAMIENTO:

Certificación:

EN12492 casco de montañismo con Barboquejo de 3 puntos con ajuste rápido

EN16471-16473 Casco combate incendios forestales

La protección a los ojos/cara como parte de un ensamble, requerimientos de impacto de las actuales ediciones

EN166 (con goggles de protección MSA Responder)



Un uso diferente o fuera de esta especificación será considerado como no conforme al uso correcto. Esto mismo se aplica, de forma especial, a las modificaciones no autorizadas del producto y a los trabajos de puesta en funcionamiento que no hayan sido llevados a cabo por MSA o por personal autorizado.

Extinción de incendios en zonas forestales:

Protección de la parte superior de la cabeza principalmente frente a los efectos de impactos, penetración de objetos, calor, llamas y brasas durante la extinción de incendios y actividades relacionadas (p. ej., cortar madera) en zonas forestales.

Rescate técnico

Protección de la parte superior de la cabeza principalmente frente a los efectos de peligros mecánicos como impactos y penetración de objetos, llamas y peligros eléctricos y químicos durante el siguiente tipo de operaciones, aunque no limitado a ellas:

Colisiones de tráfico, accidentes ferroviarios (p. ej., extracción)

Trabajos en estructuras derrumbadas y en sus inmediaciones

Desastres naturales (inundaciones, terremotos, etc.)

Accidentes con materiales peligrosos (p. ej., uso debajo de un traje de protección química)

Operaciones de primeros auxilios o en ambulancias, fuerzas de seguridad

Rescate de altura

El casco MSA GALLET F2 brinda alta visibilidad gracias a su gran cantidad de colores contrastantes y un diseño de alta vanguardia, MSA Gallet viste y protege a los profesionales del rescate en el mundo entero.

MSA de México S.A. de C.V.
Avenida del Conde No. 6
Parque Industrial el Marqués
El Marqués Querétaro
México CP 76246
01 (442) 227-39-00
www.MSAsafety.com

Sucursal Torreón
Blvd. Independencia 98 Pte.
Torreón Coahuila
C P 27000
01 (871) 712-04-54
01 (871) 712-34-95
01 (871) 712-75-11

DATOS DE VERIFICACIÓN DE FUNCIONAMIENTO:

La seguridad que se prevé que suministre el casco solo se puede garantizar si este se monta y se coloca correctamente. No se permite utilizar las piezas desmontables por separado.

El certificado de pruebas CE de tipo puede perder su validez si un casco marcado como conforme con esta norma europea se monta con otro elemento de un equipo de protección personal o con un accesorio (distinto a los suministrados por el fabricante del casco para el uso con este).

Este casco satisface los requisitos de retención de esta norma europea si el barboquejo suministrado por el fabricante del casco se lleva y ajusta conforme a estas instrucciones.





Los cascos absorben la energía de los golpes, lo que puede dar lugar a la destrucción parcial del casco o a daños en el mismo. Pese a que es posible que tales daños no sean aparentes, es necesario sustituir cualquier casco que haya recibido un impacto severo.

No dañar, modificar ni retirar ninguno de los componentes originales del casco de forma contraria a la recomendada por MSA. Los cascos no deben adaptarse para poder montar acoplamientos en forma alguna no recomendada por MSA.

Este casco no es adecuado como casco para motocicleta.

Este casco no está previsto para proporcionar protección durante la extinción de incendios estructurales ni en caso de quedar atrapado en un incendio



	Aplicación	Configuración estándar	Aprobaciones del CE
	Bosque	<ul style="list-style-type: none"> Concha ventilada 	Específico marcado CE, basado en EN 12492
	Lucha contra el fuego	<ul style="list-style-type: none"> barboquejo 3 puntos Goggles de seguridad (EN166) Franjas reflectantes 	EN443:1997 resistencia al fuego [exposición de llama solo 15 segundos]
		<ul style="list-style-type: none"> Aprox. 920g 	
	Incendios forestales y rescate de alto ángulo	<ul style="list-style-type: none"> Concha ventilada 	Marcado CE
		<ul style="list-style-type: none"> barboquejo 3 puntos 	EN 12492
		<ul style="list-style-type: none"> Aprox. 725g 	
	Rescate de tráfico	<ul style="list-style-type: none"> Concha sin salida de humos 	Específico marcado CE, basado en EN 12492 (excepto la ventilación)
		<ul style="list-style-type: none"> barboquejo 3 puntos 	Aislación eléctrica adicional 440VAC
		<ul style="list-style-type: none"> Aprox. 750g 	
	Entornos industriales	<ul style="list-style-type: none"> Concha sin salida de humos 	Marcado CE
		<ul style="list-style-type: none"> Sin barbijo 	Requisitos opcionales de EN397 incl.
		<ul style="list-style-type: none"> Barboquejo opcional de 2 puntos 	<ul style="list-style-type: none"> -30° C
		<ul style="list-style-type: none"> Aprox. 670g 	<ul style="list-style-type: none"> Deformación lateral Aislamiento eléctrico 440V VAC

GARANTÍA DEL FABRICANTE:

MSA garantiza los productos fabricados en o después del 01 de enero de 2016, para estar libre de defectos en materiales o mano de obra defectuosa durante un período de:

Casco

2 años para las piezas y la mano de obra a partir de la fecha de adquisición

Accesorios

2 años para las piezas y la mano de obra a partir de la fecha de adquisición

Garantía legal

Para los defectos y defectos ocultos, según las condiciones estipuladas en los artículos 1641 y siguientes del Código Civil (en Francia). Pueden aplicarse reglamentos nacionales distintos

CASCO:

Datos técnicos

Tamaño del casco	<u>Peso</u> (Casco sin opciones)	Accesorios y equipos de Protección adicional
De 52 cm a 64 cm	700 g (+/-50g)	Adhesivos retro reflectantes Portalámparas (L & R) Lámparas Gafas RESPONDER

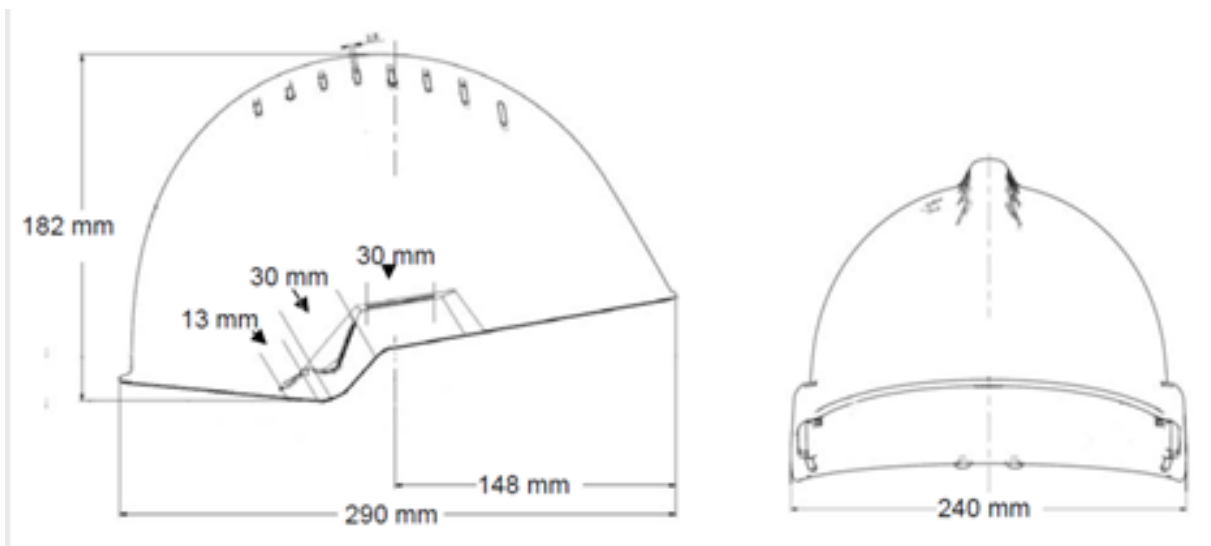



N.º	Pieza	N.º de ref.
1	Copa del casco F2 X-TREM con ventilación	GA3220
	Copa del casco F2 X-TREM sin ventilación	GA3221
2	Atalaje	GA3222
3	Sistema de trinquete	GA3223
4	Banda de cabeza con trinquete	GA3224
5	Interfaz del trinquete	GA3227
6	Red del trinquete	GA1012F
7	Correa delantera	GA3225
8a	Barboquejo EN16471/16473	GA3250
8b	Barboquejo EN12492	GA3226
9	Almohadilla para nuca (5)	GA1014D
Accesorios		
10	Lámpara XP LED	GA1464
	Lámpara XS	GA1466
	Lámpara XPS	GA1488
	Lámpara AS-R	GA1481
11	Portalámpara F2 X-TREM	GA1468
12	Sistemas de comunicación	Contactar con MSA
Equipo de protección opcional		
13	Gafas RESPONDER	GA1027B
14	Máscara con adaptadores F2 X-TREM	Contactar con MSA
15	Adhesivos retrorreflectantes	GA3230
16	Pantalla de policarbonato incolora, 20 cm	SOR60040
	Pantalla de policarbonato incolora, 16 cm	SOR60041
17	Pantalla de malla de nylon para trabajos forestales	SOR60065
18	Soporte de la pantalla	SOR60020
19	Cierre de la pantalla (2)	SOR60515
20	Orejeras pasivas, XTREM 31 dB	SOR12015
21	Protector de nuca aluminizado	GA3234
22	Protector de nuca de lana para F2 X-TREM	GA3240

GOGGLE:

Uso

Las gafas de seguridad se utilizan para proteger los ojos contra el polvo y proyecciones:

Colóquelas con ambas manos.



La correa elástica incluye una hebilla regulable para ajustar la presión de las gafas sobre la cara del usuario y optimizar así el confort y la protección.

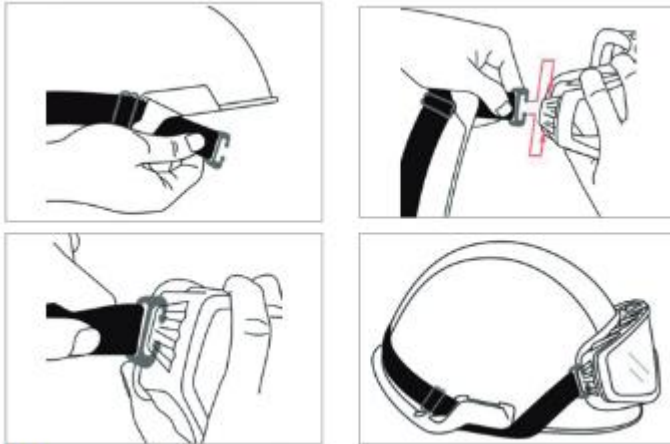

Uso con máscaras:

El casco dispone de dos orificios (a) para alojar los soportes de máscaras.



Uso con accesorios

Visores y Orejeras

El casco dispone de dos orificios (b) para alojar pantallas y orejeras MSA estándar.



Suspensión:

Ajuste del casco.

Para una protección adecuada, este casco ha de ajustarse o adaptarse al tamaño de la cabeza del usuario.

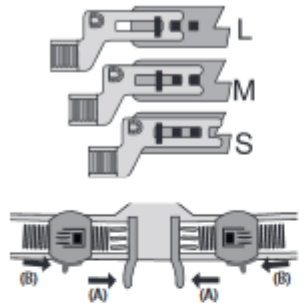

La banda de cabeza cubre 3 tallas: S, M, L.

Ajustar el tamaño de la banda de cabeza:

- (1) Regúlela para que coincida con el tamaño de la cabeza.
- (2) Apriete (A) o afloje (B) la banda de cabeza para un ajuste más preciso.

- (3) Ajuste la banda de cabeza con los enganches delanteros (2 posiciones, P1 y P2).



- (4) Adaptar la altura de uso del casco: Pase los dos cierres de velcro de la red del trinquete a través de los orificios de la interfaz trasera y ajústelos según se muestra.



Barboqueo

Barboqueo de 3 puntos fabricado en cintas de Nomex para un ajuste seguro.

Ajustable en 5 pasos, con hebillas automáticas y mentonera flexible

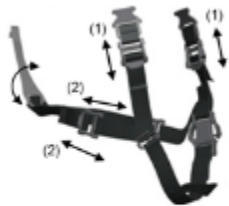

Barboqueo EN16471/16473

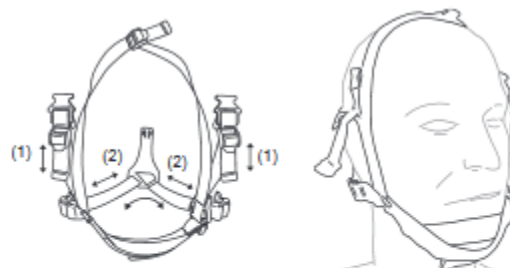

Barboqueo EN12492

Para un ajuste óptimo:

- Ajuste las correas delanteras izquierda y derecha (1) al mismo tiempo.
- Ajuste las correas traseras izquierda y derecha (2) al mismo tiempo.



Casco de alto rendimiento para incendios forestales y para una gran variedad de misiones técnicas de rescate, como accidentes de tráfico, desastres naturales, etc.

Lo invitamos a conocer otras opciones en nuestro portafolio de cascos de rescatistas NFPA / EN comunicándose a nuestro Centro de Atención a Clientes, en donde un ejecutivo le proporcionará toda la información que usted requiere:

Atentamente

A handwritten signature in black ink, appearing to read 'Angel Huerta Ferreyra'.

Angel Huerta Ferreyra
Gerencia de Protección a la cabeza